

## Raktárkészlet

Készítette: AURABLAZ Kft.  
Szeged, 2023. 04. 21.

## ÁRAJÁNLAT No: A\_2022/0351

### Tisztelt Raktárkészlet!

Örömmel vettük érdeklődését termékeink iránt, melyről üzleti feltételeink szerint és az Ön által megadott paraméterek alapján az alábbiakban ajánlatot adunk.

### Kereskedői ügyfélnev, azonosító:

### Műszaki tartalom:

<b>Típus:</b>	Gealan profilrendszer Gelan: S8000 74 mm beépítési mélységű, 6 kamrás, ütközőtömítéssel rendszer két gumitömítéssel Gelan: S9000 82,5 mm beépítési mélységű, 6 kamrás, középtömítéssel ablakok három gumitömítéssel
<b>Merevítés:</b>	horganyzott idomacél merevítés
<b>Vasalat:</b>	<u>ablakok, erkélyajtók:</u> Roto gyártmányú egykezes működtetésű nyíló-bukó vasalatok alapbiztonsági felszereltséggel, résszellőzővel, hibásműködtetés gátlóval <u>Ajtók:</u> egy illetve több pontos, 3D-ben állítható ajtópánt, hőhídmentes aluküszöb
<b>Üveg:</b>	alapüvegezés 4 Float-16argon-4Low-e Ug: 1,0 W/m <sup>2</sup> K, ettől eltérő üvegezés pozícióként jelölve
<b>Kilincs:</b>	Roto illetve ezzel egyenértékűporszórt alumínium kilincs
<b>Szín:</b>	Ral 9016 fehér, ha ettől eltérő, akkor az egyes pozíciók leírásánál található a tervezett szín színskálánkból választva
<b>Gumitömítés:</b>	alapfelszereltség fehér profil esetén papirusz fehér gumitömítés, fehértől eltérő profilnál fekete színű gumi
<b>Méret:</b>	tényleges gyártási méret

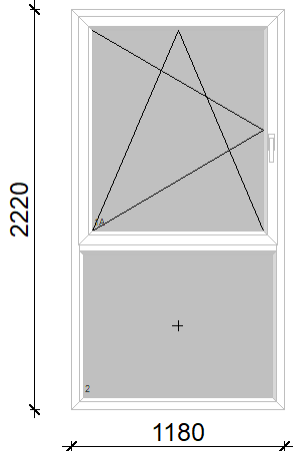
Tétel	Mennyiség	Megnevezés	Nettó egységár	Nettó ár összesen
<p>1</p> 	1 db	<p><b>Gealan 8000 tokosztott BNY / FIX</b>                      Gealan 8000.                      Szélesség: 1180 mm Magasság: 2220 mm                      Uw: 1.31 W/(m<sup>2</sup>*K)</p> <p><u>Tök</u>                      8001 87 G - Ablatok fehér gumi szürke</p> <p><u>Szárny</u>                      8095 87 U - Ablakszárny fehér gumi szürke</p> <p><u>Üveg</u>                      4 float - 16Ar - 4 Low-E                      -Látható üveg méret: 948 mmx 1113 mm                      -Valós üveg méret: 980 mmx 1145 mm                      -Tömeg: 0.00 kg                      -Valós felület: 1.12 m<sup>2</sup>                      4 float - 16Ar - 4 Low-E                      -Látható üveg méret: 1048 mmx 793 mm                      -Valós üveg méret: 1080 mmx 825 mm                      -Tömeg: 0.00 kg                      -Valós felület: 0.89 m<sup>2</sup></p> <p><u>Vasalat</u>                      ablak BNY balos-standard</p> <p><u>Kilincs</u>                      Hoppe Lima ablakkilincs (7/35, 45 fok), FB-HÉR</p> <p><u>Egyéb kiegészítők</u>                      Vizrés takaró fehér 4 db</p>	43 250	43 250
<b>Részösszeg</b>				<b>43 250</b>

Tétel	Mennyiség	Megnevezés	Nettó egységár	Nettó ár összesen
		Áthozat az előző lapról:		43 250
2	2 db	<p><b>GEALAN 8000 BNY/ FX / FX ÜVEG</b>  <b>3.3.1.LowE-16Ar-4Float-14Ar-4LowE MELEGPEREM</b>                      Gealan 8000.                      Kívül színes, Deko RAL 9001                      Szélesség: 1338 mm Magasság: 1785 mm                      Uw: 1.04 W/(m<sup>2</sup>*K)</p> <p><u>Tök</u>                      8001 13 S 137905 - Ablatok K Deko RAL 9001</p> <p><u>Szárny</u>                      8095 13 S 137905 - Ablakszárny K Deko RAL 9001</p> <p><u>Üveg</u>                      4 Low-E- 16Ar - 4 float - 16Ar - 4 Low-E                      -Látható üveg méret: 347 mmx 1108 mm                      -Valós üveg méret: 379 mmx 1140 mm                      -Tömeg: 12.96 kg                      -Valós felület: 0.43 m<sup>2</sup>                      4 Low-E- 16Ar - 4 float - 16Ar - 4 Low-E                      -Látható üveg méret: 677 mmx 1008 mm                      -Valós üveg méret: 709 mmx 1040 mm                      -Tömeg: 22.12 kg                      -Valós felület: 0.74 m<sup>2</sup>                      4 Low-E- 16Ar - 4 float - 16Ar - 4 Low-E                      -Látható üveg méret: 1206 mmx 463 mm                      -Valós üveg méret: 1238 mmx 495 mm                      -Tömeg: 18.38 kg                      -Valós felület: 0.61 m<sup>2</sup></p> <p><u>Vasalat</u>                      ablak BNY jobbos-standard</p> <p><u>Kilincs</u>                      Hoppo Lima ablakkilincs (7/35, 45 fok), FEHÉR</p> <p><u>Egyéb kiegészítők</u>                      Párkányfogadó 30 , 1338 mm                      Vizrés takaró fehér 4 db</p>	55 000	110 000

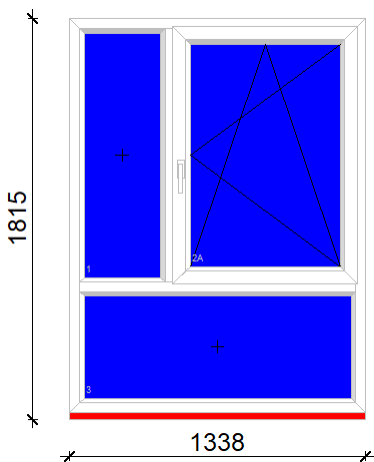

Részösszeg

153 250

Tétel	Mennyiség	Megnevezés	Nettó egységár	Nettó ár összesen
		Át hozat az előző lapról:		<b>153 250</b>
3	9 db	<p><b>GEALAN 8000 BNY / FX / FX ÜVEG</b>  <b>3.3.1.LowE-16Ar-4Float-14Ar-4LowE MELEGPEREM</b>                      Gealan 8000.                      Kívül színes, Deko RAL 9001                      Szélesség: 1338 mm Magasság: 1785 mm                      Uw: 1.04 W/(m<sup>2</sup>*K)</p> <p><u>Tök</u>                      8001 13 S 137905 - Ablatok K Deko RAL 9001</p> <p><u>Szárny</u>                      8095 13 S 137905 - Ablakszárny K Deko RAL 9001</p> <p><u>Üveg</u>                      4 Low-E- 16Ar - 4 float - 16Ar - 4 Low-E                      -Látható üveg méret: 677 mmx 1008 mm                      -Valós üveg méret: 709 mmx 1040 mm                      -Tömeg: 22.12 kg                      -Valós felület: 0.74 m<sup>2</sup>                      4 Low-E- 16Ar - 4 float - 16Ar - 4 Low-E                      -Látható üveg méret: 347 mmx 1108 mm                      -Valós üveg méret: 379 mmx 1140 mm                      -Tömeg: 12.96 kg                      -Valós felület: 0.43 m<sup>2</sup>                      4 Low-E- 16Ar - 4 float - 16Ar - 4 Low-E                      -Látható üveg méret: 1206 mmx 463 mm                      -Valós üveg méret: 1238 mmx 495 mm                      -Tömeg: 18.38 kg                      -Valós felület: 0.61 m<sup>2</sup></p> <p><u>Vasalat</u>                      ablak BNY balos-standard</p> <p><u>Kilincs</u>                      Hbpe Lima ablakkilincs (7/35, 45 fok), FEHÉR</p> <p><u>Egyéb kiegészítők</u>                      Párkányfogadó 30 , 1338 mm                      Vizrés takaró fehér 4 db</p>	55 000	495 000
4	1 db	<p><b>Gealan 8000 fix</b>                      Gealan 8000.                      Szélesség: 910 mm Magasság: 1450 mm                      Uw: 1.32 W/(m<sup>2</sup>*K)</p> <p><u>Tök</u>                      8001 87 G- Ablatok fehér gumi szürke</p> <p><u>Üveg</u>                      4 float - 16Ar - 4 Low-E                      -Látható üveg méret: 778 mmx 1318 mm                      -Valós üveg méret: 810 mmx 1350 mm                      -Tömeg: 0.00 kg                      -Valós felület: 1.09 m<sup>2</sup></p> <p><u>Egyéb kiegészítők</u>                      Párkányfogadó 30 , 910 mm                      Vizrés takaró fehér 3 db</p>	16 113	16 113

Részösszeg

**664 363**

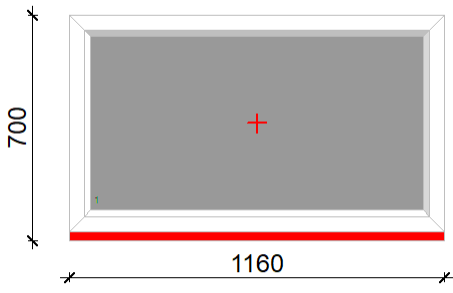
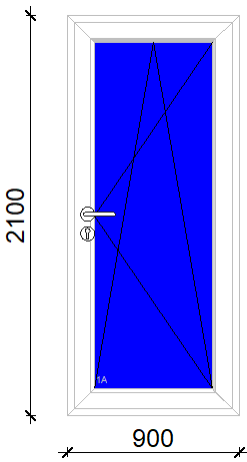
Tétel	Mennyiség	Megnevezés	Nettó egységár	Nettó ár összesen
Áthozat az előző lapról:				<b>664 363</b>
5	1 db	<p><b>Gealan 8000 fix</b>                      Gealan 8000.                      Szélesség: 1160 mm Magasság: 670 mm                      Uw: 1.38 W/(m<sup>2</sup>*K)</p> <p><u>Tök</u>                      8001 87 G - Ablatok fehér gumi szürke</p> <p><u>Üveg</u>                      4 float - 16Ar - 4 Low-E                      -Látható üveg méret: 1028 mmx 538 mm                      -Valós üveg méret: 1060 mmx 570 mm                      -Tömeg: 0.00 kg                      -Valós felület: 0.60 m<sup>2</sup></p> <p><u>Egyéb kiegészítők</u>                      Párkányfogadó 30 , 1160 mm                      Vizrés takaró fehér 4 db</p>	<b>13 098</b>	<b>13 098</b>
				
6	1 db	<p><b>Gealan 8000 bny jobb átmenő kilincses EA, KÍVÜL LAPOS KILINCS / TOKKÜSZÖB</b>                      Gealan 8000.                      Szélesség: 900 mm Magasság: 2100 mm                      Uw: 0.98 W/(m<sup>2</sup>*K)</p> <p><u>Tök</u>                      8001 87 G - Ablatok fehér gumi szürke</p> <p><u>Szárny</u>                      8081 00 U - Balkon szárny fehér befelé nyíló</p> <p><u>Üveg</u>                      4 Low-E- 16Ar - 4 float - 16Ar - 4 Low-E                      -Látható üveg méret: 614 mmx 1814 mm                      -Valós üveg méret: 646 mmx 1846 mm                      -Tömeg: 35.78 kg                      -Valós felület: 1.19 m<sup>2</sup></p> <p><u>Vasalat</u>                      átmenőkilincses ea BNY jobbos-standard</p> <p><u>Kilincs</u>                      Átmenő kilincs + rozetta + cylinder zár (Neptun)</p> <p><u>Egyéb kiegészítők</u>                      Vizrés takaró fehér 3 db</p>	<b>61 294</b>	<b>61 294</b>
				
<b>Részösszeg</b>				<b>738 755</b>

Tétel	Mennyiség	Megnevezés	Nettó egységár	Nettó ár összesen
Áthozat az előző lapról:				<b>738 755</b>
7	1 db	<p><b>Gealan 8000 BNY balkonajtó jobb</b>                      Gealan 8000.                      Szélesség: 880 mm Magasság: 2220 mm                      Uw: 1.32 W/(m<sup>2</sup>*K)</p> <p><u>Tök</u>                      8001 87 G - Ablatok fehér gumi szürke</p> <p><u>Szárny</u>                      8081 00 U - Balkon szárny fehér befelé nyíló</p> <p><u>Üveg</u>                      4 float - 16Ar - 4 Low-E                      -Látható üveg méret: 594 mmx 1136 mm                      -Valós üveg méret: 626 mmx 1168 mm                      -Tömeg: 0.00 kg                      -Valós felület: 0.73 m<sup>2</sup>                      4 float - 16Ar - 4 Low-E                      -Látható üveg méret: 594 mmx 716 mm                      -Valós üveg méret: 626 mmx 748 mm                      -Tömeg: 0.00 kg                      -Valós felület: 0.47 m<sup>2</sup></p> <p><u>Vasalat</u>                      ablak BNY jobbos-standard</p> <p><u>Kilincs</u>                      műanyag ablakkilincs - FEHÉR</p> <p><u>Egyéb kiegészítők</u>                      Víztér takaró fehér 3 db</p>	<b>61 409</b>	<b>61 409</b>
<b>Részösszeg</b>				<b>800 164</b>

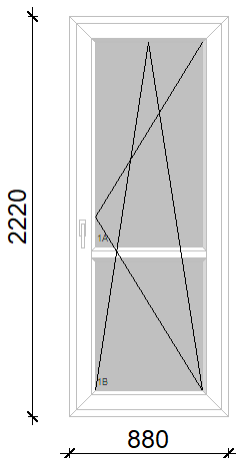

Tétel	Mennyiség	Megnevezés	Nettó egységár	Nettó ár összesen
Áthozat az előző lapról:				<b>800 164</b>
8	1 db	<p><b>Gealan 8000 BNY EAbal, alu küszöb</b>                      Gealan 8000.                      Szélesség: 875 mm Magasság: 2410 mm                      Uw: 0.87 W/(m<sup>2</sup>*K)</p> <p><u>Tök</u>                      8001 87 G - Ablatok fehér gumi szürke</p> <p><u>Szárny</u>                      8095 87 U - Ablakszárny fehér gumi szürke</p> <p><u>Üveg</u>                      4 Low-E- 16Ar - 4 float - 16Ar - 4 Low-E melegperem                      -Látható üveg méret: 643 mmx 2204 mm                      -Valós üveg méret: 675 mmx 2236 mm                      -Tömeg: 45.28 kg                      -Valós felület: 1.51 m<sup>2</sup></p> <p><u>Vasalat</u>                      ablak BNY balos-standard</p> <p><u>Kilincs</u>                      műanyag ablakkilincs - FEHÉR</p> <p><u>Küszöb</u>                      Alumíniumküszöb</p> <p><u>Egyéb kiegészítők</u>                      Kefetömtés , 733 mm</p>	74 000	74 000
9	1 db	<p><b>Gealan 8000 BNY EAbal, alu küszöb</b>                      Gealan 8000.                      Szélesség: 875 mm Magasság: 2360 mm                      Uw: 0.87 W/(m<sup>2</sup>*K)</p> <p><u>Tök</u>                      8001 87 G - Ablatok fehér gumi szürke</p> <p><u>Szárny</u>                      8095 87 U - Ablakszárny fehér gumi szürke</p> <p><u>Üveg</u>                      4 Low-E- 16Ar - 4 float - 16Ar - 4 Low-E melegperem                      -Látható üveg méret: 643 mmx 2154 mm                      -Valós üveg méret: 675 mmx 2186 mm                      -Tömeg: 44.27 kg                      -Valós felület: 1.48 m<sup>2</sup></p> <p><u>Vasalat</u>                      ablak BNY balos-standard</p> <p><u>Kilincs</u>                      műanyag ablakkilincs - FEHÉR</p> <p><u>Küszöb</u>                      Alumíniumküszöb</p> <p><u>Egyéb kiegészítők</u>                      Kefetömtés , 733 mm</p>	74 000	74 000
<b>Részösszeg</b>				<b>948 164</b>

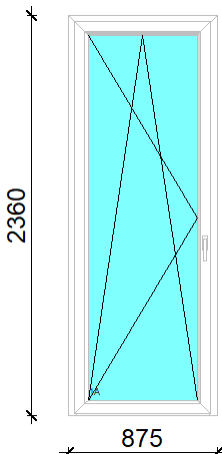
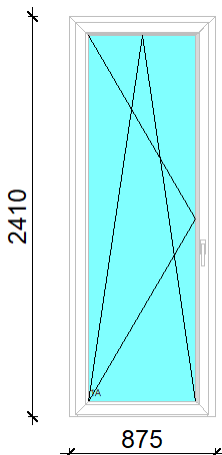

Tétel	Mennyiség	Megnevezés	Nettó egységár	Nettó ár összesen
		Áthozat az előző lapról:		948 164
10	1 db	<p><b>Gealan 8000 BNY EAjobb, alu küszöb</b>                      Gealan 8000.                      Szélesség: 875 mm Magasság: 2410 mm                      Uw: 0.87 W/(m<sup>2</sup>*K)</p> <p><u>Tök</u>                      8001 87 G - Ablatok fehér gumi szürke</p> <p><u>Szárny</u>                      8095 87 U - Ablakszárny fehér gumi szürke</p> <p><u>Üveg</u>                      4 Low-E- 16Ar - 4 float - 16Ar - 4 Low-E melegperem                      -Látható üveg méret: 643 mmx 2204 mm                      -Valós üveg méret: 675 mmx 2236 mm                      -Tömeg: 45.28 kg                      -Valós felület: 1.51 m<sup>2</sup></p> <p><u>Vasalat</u>                      ablak BNY jobbos-standard</p> <p><u>Kilincs</u>                      műanyag ablakkilincs - FEHÉR</p> <p><u>Küszöb</u>                      Alumíniumküszöb</p> <p><u>Egyéb kiegészítők</u>                      Kefetömités , 733 mm</p>	74 000	74 000
Részösszeg				1 022 164

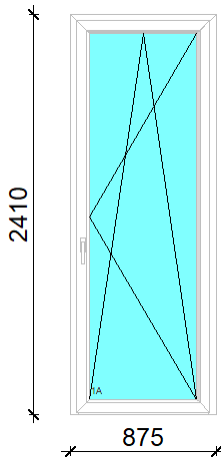



Tétel	Mennyiség	Megnevezés	Nettó egységár	Nettó ár összesen
Áthozat az előző lapról:				<b>1 022 164</b>
11	1 db	<p><b>Gealan 8000 KFNy BNY EAbal</b>                      Gealan 8000.                      Szélesség: 1740 mm Magasság: 2354 mm                      Uw: 0.95 W/(m<sup>2</sup>*K)</p> <p><u>Tök</u>                      8001 87 G - Ablatok fehér gumi szürke</p> <p><u>Szárny</u>                      8095 87 U - Ablakszárny fehér gumi szürke</p> <p><u>Üveg</u>                      4 Low-E- 16Ar - 4 float - 16Ar - 4 Low-E                      -Látható üveg méret: 673 mm x 2122 mm                      -Valós üveg méret: 705 mm x 2154 mm                      -Tömeg: 45.56 kg                      -Valós felület: 1.52 m<sup>2</sup>                      4 Low-E- 16Ar - 4 float - 16Ar - 4 Low-E                      -Látható üveg méret: 673 mm x 2122 mm                      -Valós üveg méret: 705 mm x 2154 mm                      -Tömeg: 45.56 kg                      -Valós felület: 1.52 m<sup>2</sup></p> <p><u>Vasalat</u>                      ablak BNY balos 1.-standard                      ablak NY jobbos 2.-standard</p> <p><u>Kilincs</u>                      Hoppe Lima ablakkilincs (7/35, 45 fok), FEHÉR</p> <p><u>Egyéb kiegészítők</u>                      Töktoldó 20 mm fehér (S 8000) (bal), 2354 mm                      Töktoldó 20 mm fehér (S 8000) (jobb), 2354 mm                      Töktoldó 36 mm fehér (S 8000) (felül), 1780 mm                      Töktoldó 20 mm fehér (S 8000) (alul), 1780 mm                      Vizrés takaró fehér 6 db                      Stulpvégzáró külső sapka 0 db                      Stulpvégzáró külső sapka 0 db</p>	99 142	99 142
<b>Részösszeg</b>				<b>1 121 306</b>

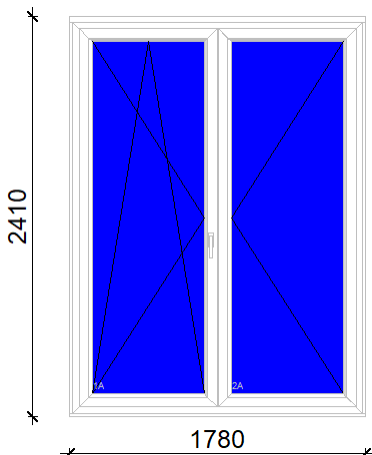

Tétel	Mennyiség	Megnevezés	Nettó egységár	Nettó ár összesen
		Áthozat az előző lapról:		1 121 306
12	1 db	<p><b>Gealan 8000 KFNY BNY EAjobb, alu küszöb</b>            Gealan 8000.            Szélesség: 1355 mm Magasság: 2360 mm            Uw: 1.00 W/(m<sup>2</sup>*K)</p> <p><u>Tök</u>            8001 87 G - Ablatok fehér gumi szürke</p> <p><u>Szárny</u>            8095 87 U - Ablakszárny fehér gumi szürke</p> <p><u>Üveg</u>            4 Low-E- 16Ar - 4 float - 16Ar - 4 Low-E            -Látható üveg méret: 308 mm x 2154 mm            -Valós üveg méret: 340 mm x 2186 mm            -Tömeg: 22.30 kg            -Valós felület: 0.74 m<sup>2</sup>            4 Low-E- 16Ar - 4 float - 16Ar - 4 Low-E            -Látható üveg méret: 653 mm x 2154 mm            -Valós üveg méret: 685 mm x 2186 mm            -Tömeg: 44.92 kg            -Valós felület: 1.50 m<sup>2</sup></p> <p><u>Vasalat</u>            ablak BNY jobbos 1.-standard            ablak NY balos 2.-standard</p> <p><u>Kilincs</u>            Hoppe Lima ablakkilincs (7/35, 45 fok), FEHÉR</p> <p><u>Küszöb</u>            Alumíniumküszöb</p> <p><u>Egyéb kiegészítők</u>            Kefetömités , 1213 mm            Stulpvégzáró külso sapka 0 db            Stulpvégzáró külso sapka 0 db</p>	217 454	217 454
Részösszeg				1 338 760

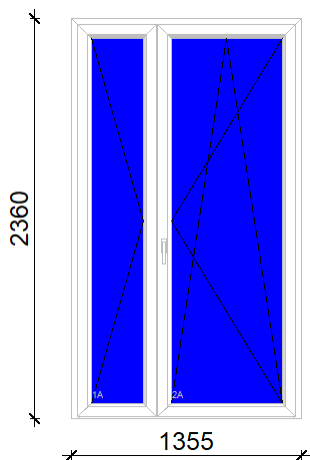

Tétel	Mennyiség	Megnevezés	Nettó egységár	Nettó ár összesen
Áthozat az előző lapról:				1 338 760
13	1 db	<p><b>Gealan 8000 KFNy BNY EAjobb</b>                      Gealan 8000.                      Mindkét oldalon színes, Nussbaum                      Szélesség: 1705 mm Magasság: 2380 mm                      Uw: 0.86 W/(m<sup>2</sup>*K)</p> <p><u>Tök</u>                      8001 20 S - Ablatok K/B Nussbaum</p> <p><u>Szárny</u>                      8095 20 S - Ablakszárny K/B Nussbaum</p> <p><u>Üveg</u>                      4 Low-E- 16Ar - 4 float - 16Ar - 4 Low-E melegperem                      -Látható üveg méret: 656 mm x 2148 mm                      -Valós üveg méret: 688 mm x 2180 mm                      -Tömeg: 45.00 kg                      -Valós felület: 1.50 m<sup>2</sup>                      4 Low-E- 16Ar - 4 float - 16Ar - 4 Low-E melegperem                      -Látható üveg méret: 656 mm x 2148 mm                      -Valós üveg méret: 688 mm x 2180 mm                      -Tömeg: 45.00 kg                      -Valós felület: 1.50 m<sup>2</sup></p> <p><u>Vasalat</u>                      ablak BNY jobbos 1.-standard                      ablak NY balos 2.-standard</p> <p><u>Kilincs</u>                      Hoppe Lima ablakkilincs (7/35, 45 fok), F4-BRONZ</p> <p><u>Egyéb kiegészítők</u>                      Vizrés takaró fehér 6 db                      Stulpvégzáró külső sapka 0 db                      Stulpvégzáró külső sapka 0 db</p>	127 586	127 586
<b>Részösszeg</b>				<b>1 466 346</b>

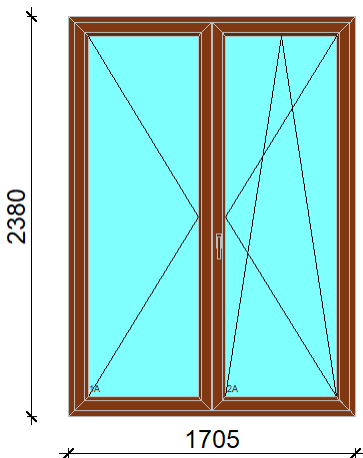

Tétel	Mennyiség	Megnevezés	Nettó egységár	Nettó ár összesen
Áthozat az előző lapról:				<b>1 466 346</b>
<b>14</b>	<b>1 db</b>	<p><b>Gealan 8000 kétszárnyú befelé jobbos BA</b>                      Gealan 8000.                      Kívül színes, Deko RAL 7016 glatt                      Szélesség: 1980 mm Magasság: 2380 mm                      Uw: 1.26 W/(m<sup>2</sup>*K)</p> <p><u>Tok</u>                      8012 13 S 7016083 - Ajtó tok K Deko RAL 7016 glatt</p> <p><u>Szárny</u>                      8076 13 S 7016083 - Ajtószárny befelé S 8000 - K Deko RAL 7016 glatt</p> <p><u>Üveg</u>                      4 float - 16Ar - 4 Low-E                      -Látható üveg méret: 682 mm x 2063 mm                      -Valós üveg méret: 714 mm x 2095 mm                      -Tömeg: 0.00 kg                      -Valós felület: 1.50 m<sup>2</sup>                      4 float - 16Ar - 4 Low-E                      -Látható üveg méret: 682 mm x 2063 mm                      -Valós üveg méret: 714 mm x 2095 mm                      -Tömeg: 0.00 kg                      -Valós felület: 1.50 m<sup>2</sup></p> <p><u>Vasalat</u>                      A_D45_01 R4 kilincsműködtetésű, 4 görgős ajtórúdzár 45/92 jobbos 1. BRG-NORMAL                      A_D45_01 R4 kilincsműködtetésű, 4 görgős ajtórúdzár 45/92 balos 2. BRG-NORMAL</p> <p><u>Kilincs</u>                      Ezüst - Fehér ajtókilincs</p> <p><u>Küszöb</u>                      Aluküszöb bejárati ajtóhoz</p> <p><u>Egyéb kiegészítők</u>                      Kefetömítés , 1934 mm                      Stulpvégzáró külső sapka 0 db                      Stulpvégzáró külső sapka 0 db                      Műanyag sarokmerevítő acélhoz 16 db</p>	<b>196 966</b>	<b>196 966</b>
<b>Részösszeg</b>				<b>1 663 312</b>

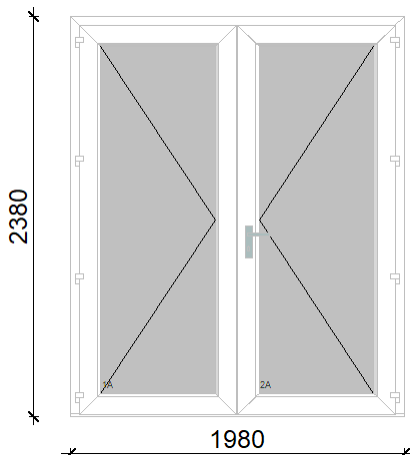

Tétel	Mennyiség	Megnevezés	Nettó egységár	Nettó ár összesen
Áthozat az előző lapról:				<b>1 663 312</b>
15	1 db	<p><b>Gealan 8000 befelé balos BA, fix felülvilágítóval / DÍSZPANEL TELESTO 1 ÜVEGES VITRÁLIS</b> Gealan 8000. Szélesség: 990 mm Magasság: 2340 mm Uw: 0.55 W/(m<sup>2</sup>*K)</p> <p><u>Tök</u> 8012 00 G - Ajtó tok fehér</p> <p><u>Szárny</u> 8076 00 - Ajtószárny befelé S 8000 fehér</p> <p><u>Üveg</u> 4 Chinchilla - 16Ar - 4 Low-E -Látható üveg méret: 828 mmx 168 mm -Valós üveg méret: 860 mmx 200 mm -Tömeg: 0.00 kg -Valós felület: 0.17 m<sup>2</sup> Telesto 1 katedrál üveges díszpanel</p> <p><u>Vasalat</u> A_D45_01 R4 kilincsműködtetésű, 4 görgős ajtórúdzár 45/92 balos BRG-NORMAL</p> <p><u>Kilincs</u> ROTOLINEAJTÓVERET GARNITÚRA FEHÉR</p> <p><u>Küszöb</u> Aluküszöb bejárati ajtóhoz</p> <p><u>Egyéb kiegészítők</u> Töktoldó 20 mm fehér (S 8000) (alul), 990 mm Párkányfogadó 30 , 990 mm Kefetörmítés , 944 mm Muanyag sarokmerevítő acélhoz 8 db</p>	177 290	177 290
Részösszeg				<b>1 840 602</b>

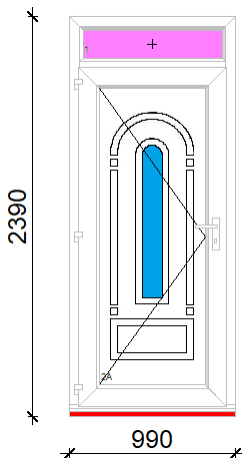

Tétel	Mennyiség	Megnevezés	Nettó egységár	Nettó ár összesen
Áthozat az előző lapról:				<b>1 840 602</b>
16	1 db	<p><b>Gealan 8000 BNY jobb</b>                      Gealan 8000.                      Szélesség: 1000 mm Magasság: 970 mm                      Uw: 1.02 W/(m<sup>2</sup>*K)</p> <p><u>Tök</u>                      8001 87 G - Ablatok fehér gumi szürke</p> <p><u>Szárny</u>                      8095 87 U - Ablakszárny fehér gumi szürke</p> <p><u>Üveg</u>                      4 Low-E- 16Ar - 4 float - 16Ar - 4 Low-E                      -Látható üveg méret: 768 mmx 738 mm                      -Valós üveg méret: 800 mmx 770 mm                      -Tömeg: 18.48 kg                      -Valós felület: 0.62 m<sup>2</sup></p> <p><u>Vasalat</u>                      ablak BNY jobbos-standard</p> <p><u>Kilincs</u>                      Hoppe Lima ablakkilincs (7/35, 45 fok), FEHÉR</p> <p><u>Egyéb kiegészítők</u>                      Párkányfogadó 30 , 1000 mm                      Vizrés takaró fehér 3 db</p>	55 359	55 359
17	1 db	<p><b>Gealan 8000 fix (Rendelés esetén egyeztetni kell a gyártási határidőt)</b>                      Gealan 8000.                      Szélesség: 1395 mm Magasság: 2207 mm                      Uw: 0.82 W/(m<sup>2</sup>*K)</p> <p><u>Tök</u>                      8001 87 G - Ablatok fehér gumi szürke</p> <p><u>Üveg</u>                      4 Low-E- 16Ar - 4 float - 16Ar - 4 Low-E                      -Látható üveg méret: 1263 mmx 2075 mm                      -Valós üveg méret: 1295 mmx 2107 mm                      -Tömeg: 81.86 kg                      -Valós felület: 2.73 m<sup>2</sup></p> <p><u>Egyéb kiegészítők</u>                      Párkányfogadó 30 , 1395 mm                      Vizrés takaró fehér 4 db</p>	54 787	54 787
Részösszeg				<b>1 950 748</b>

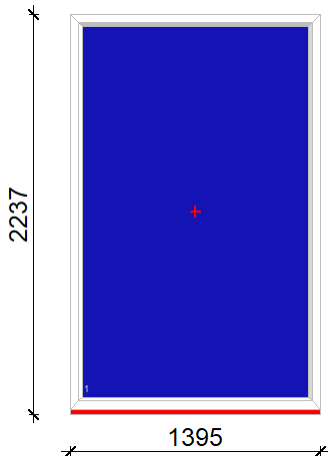
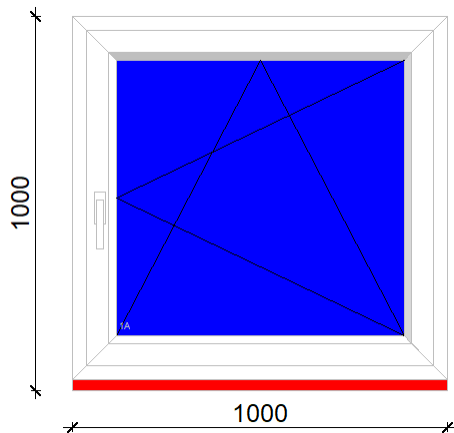

Tétel	Mennyiség	Megnevezés	Nettó egységár	Nettó ár összesen
Áthozat az előző lapról:				1 950 748
18	2 db	<p><b>Gealan 8000 fix (Rendelés esetén egyeztetni kell a gyártási határidőt)</b>                      Gealan 8000.                      Szélesség: 1528 mm Magasság: 2422 mm</p> <p><u>Tök</u>                      8001 87 G - Ablatok fehér gumi szürke</p> <p><u>Üveg</u>                      6 Low-E- 12Ar - 6 float - 14Ar - 6 Low-E                      -Látható üveg méret: 1396 mmx 2290 mm                      -Valós üveg méret: 1428 mmx 2322 mm                      -Tömeg: 149.21 kg                      -Valós felület: 3.32 m<sup>2</sup></p> <p><u>Egyéb kiegészítők</u>                      Párkányfogadó 30 , 1528 mm                      Vizrés takaró fehér 4 db</p>	112 789	225 578
19	2 db	<p><b>Gealan 8000 fix (Rendelés esetén egyeztetni kell a gyártási határidőt)</b>                      Gealan 8000.                      Szélesség: 1537 mm Magasság: 2422 mm</p> <p><u>Tök</u>                      8001 87 G - Ablatok fehér gumi szürke</p> <p><u>Üveg</u>                      6 Low-E- 12Ar - 6 float - 14Ar - 6 Low-E                      -Látható üveg méret: 1405 mmx 2290 mm                      -Valós üveg méret: 1437 mmx 2322 mm                      -Tömeg: 150.15 kg                      -Valós felület: 3.34 m<sup>2</sup></p> <p><u>Egyéb kiegészítők</u>                      Párkányfogadó 30 , 1537 mm                      Vizrés takaró fehér 4 db</p>	113 502	227 004
<b>Részösszeg</b>				<b>2 403 330</b>

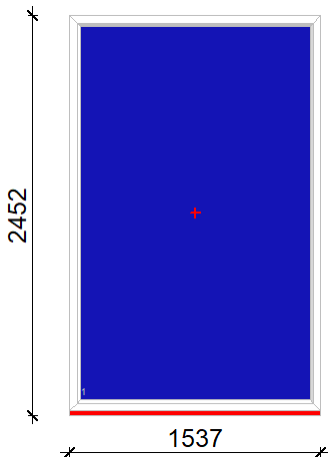
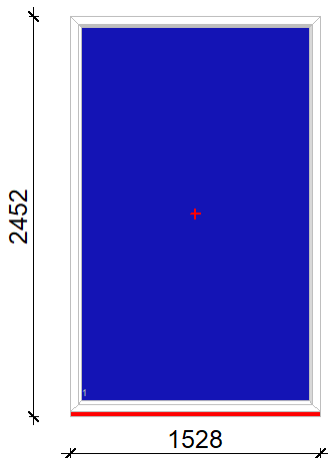

Tétel	Mennyiség	Megnevezés	Nettó egységár	Nettó ár összesen
Át hozat az előző lapról:				<b>2 403 330</b>
20	1 db	<p><b>Gealan 8000 BNY bal (Rendelés esetén egyeztetni kell a gyártási határidőt és a nyitásirányt)</b>                      Gealan 8000.                      Szélesség: 878 mm Magasság: 1136 mm                      Uw: 1.32 W/(m<sup>2</sup>*K)</p> <p><u>Tök</u>                      8001 87 G - Ablatok fehér gumi szürke</p> <p><u>Szárny</u>                      8095 87 U - Ablakszárny fehér gumi szürke</p> <p><u>Üveg</u>                      4 float - 16Ar - 4 Low-E                      -Látható üveg méret: 646 mm x 904 mm                      -Valós üveg méret: 678 mm x 936 mm                      -Tömeg: 0.00 kg                      -Valós felület: 0.63 m<sup>2</sup></p> <p><u>Vasalat</u>                      ablak BNY balos-standard</p> <p><u>Kilincs</u>                      Hoppe Lima ablakkilincs (7/35, 45 fok), FEHÉR</p> <p><u>Egyéb kiegészítők</u>                      Párkányfogadó 30 , 878 mm                      Vizrés takaró fehér 3 db</p>	38 312	38 312
21	1 db	<p><b>Gealan 8000 BNY bal (Rendelés esetén egyeztetni kell a gyártási határidőt és a nyitásirányt)</b>                      Gealan 8000.                      Szélesség: 903 mm Magasság: 1650 mm</p> <p><u>Tök</u>                      8001 87 G - Ablatok fehér gumi szürke</p> <p><u>Szárny</u>                      8095 87 U - Ablakszárny fehér gumi szürke</p> <p><u>Üveg</u>                      4 Low-E - 16Ar - 4 savmart - 16Ar - 4 Low-E                      -Látható üveg méret: 671 mm x 1418 mm                      -Valós üveg méret: 703 mm x 1450 mm                      -Tömeg: 0.00 kg                      -Valós felület: 1.02 m<sup>2</sup></p> <p><u>Vasalat</u>                      ablak BNY balos-standard</p> <p><u>Kilincs</u>                      Hoppe Lima ablakkilincs (7/35, 45 fok), FEHÉR</p> <p><u>Egyéb kiegészítők</u>                      Párkányfogadó 30 , 903 mm                      Vizrés takaró fehér 3 db</p>	73 205	73 205
<b>Részösszeg</b>				<b>2 514 847</b>

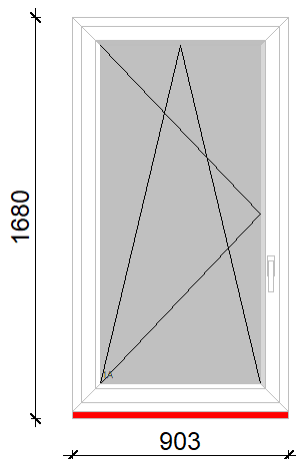
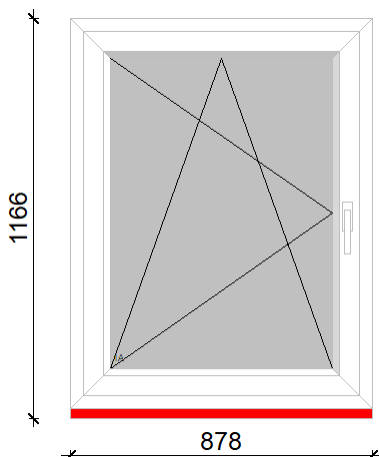

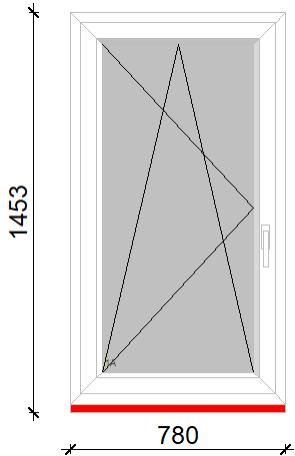
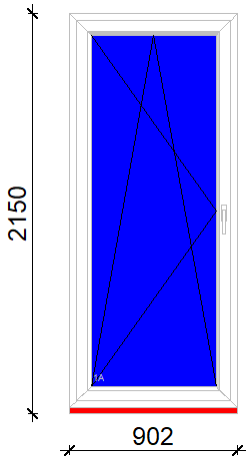

Tétel	Mennyiség	Megnevezés	Nettó egységár	Nettó ár összesen
Áthozat az előző lapról:				<b>2 514 847</b>
22	1 db	<p><b>Gealan 8000 BNY bal (Rendelés esetén egyeztetni kell a gyártási határidőt és a nyitásirányt)</b> Gealan 8000. Szélesség: 780 mm Magasság: 1423 mm Uw: 1.32 W/(m<sup>2</sup>*K)</p> <p><u>Tök</u> 8001 87 G - Ablatok fehér gumi szürke</p> <p><u>Szárny</u> 8095 87 U - Ablakszárny fehér gumi szürke</p> <p><u>Üveg</u> 4 float - 16Ar - 4 Low-E -Látható üveg méret: 548 mmx 1191 mm -Valós üveg méret: 580 mmx 1223 mm -Tömeg: 0.00 kg -Valós felület: 0.71 m<sup>2</sup></p> <p><u>Vasalat</u> ablak BNY balos-standard</p> <p><u>Kilincs</u> Hoppe Lima ablakkilincs (7/35, 45 fok), FEHÉR</p> <p><u>Egyéb kiegészítők</u> Párkányfogadó 30 , 780 mm Vizrés takaró fehér 3 db</p>	41 144	41 144
				
23	1 db	<p><b>Gealan 8000 BNY Erkélyajtó bal (Rendelés esetén egyeztetni kell a gyártási határidőt és a nyitásirányt)</b> Gealan 8000. Szélesség: 902 mm Magasság: 2120 mm Uw: 0.95 W/(m<sup>2</sup>*K)</p> <p><u>Tök</u> 8001 87 G - Ablatok fehér gumi szürke</p> <p><u>Szárny</u> 8095 87 U - Ablakszárny fehér gumi szürke</p> <p><u>Üveg</u> 4 Low-E - 16Ar - 4 float - 16Ar - 4 Low-E -Látható üveg méret: 670 mmx 1888 mm -Valós üveg méret: 702 mmx 1920 mm -Tömeg: 40.44 kg -Valós felület: 1.35 m<sup>2</sup></p> <p><u>Vasalat</u> ablak BNY balos-standard</p> <p><u>Kilincs</u> Hoppe Lima ablakkilincs (7/35, 45 fok), FEHÉR</p> <p><u>Egyéb kiegészítők</u> Párkányfogadó 30 , 902 mm Vizrés takaró fehér 3 db</p>	74 097	74 097
				
<b>Részösszeg</b>				<b>2 630 088</b>

Tétel	Mennyiség	Megnevezés	Nettó egységár	Nettó ár összesen
Áthozat az előző lapról:				2 630 088
24	1 db	<p><b>Gealan 8000 BNY bal (Rendelés esetén egyeztetni kell a gyártási határidőt és a nyitásirányt)</b>            Gealan 8000.            Szélesség: 898 mm Magasság: 1420 mm            Uw: 1.30 W/(m<sup>2</sup>*K)</p> <p><u>Tök</u>            8001 87 G - Ablatok fehér gumi szürke</p> <p><u>Szárny</u>            8095 87 U - Ablakszárny fehér gumi szürke</p> <p><u>Üveg</u>            4 float - 16Ar - 4 Low-E            -Látható üveg méret: 666 mmx 1188 mm            -Valós üveg méret: 698 mmx 1220 mm            -Tömeg: 0.00 kg            -Valós felület: 0.85 m<sup>2</sup></p> <p><u>Vasalat</u>            ablak BNY balos-standard</p> <p><u>Kilincs</u>            Hoppe Lima ablakkilincs (7/35, 45 fok), FEHÉR</p> <p><u>Egyéb kiegészítők</u>            Párkányfogadó 30 , 898 mm            Vizrés takaró fehér 3 db</p>	41 796	41 796
25	1 db	<p><b>Gealan 8000 NY bal (Rendelés esetén egyeztetni kell a gyártási határidőt és a nyitásirányt)</b>            Gealan 8000.            Szélesség: 500 mm Magasság: 670 mm</p> <p><u>Tök</u>            8001 87 G - Ablatok fehér gumi szürke</p> <p><u>Szárny</u>            8095 87 U - Ablakszárny fehér gumi szürke</p> <p><u>Üveg</u>            4 Screen - 16Ar - 4 Low-E            -Látható üveg méret: 268 mmx 436 mm            -Valós üveg méret: 300 mmx 468 mm            -Tömeg: 0.00 kg            -Valós felület: 0.14 m<sup>2</sup></p> <p><u>Vasalat</u>            ablak NY balos-standard</p> <p><u>Kilincs</u>            Hoppe Lima ablakkilincs (7/35, 45 fok), FEHÉR</p> <p><u>Egyéb kiegészítők</u>            Párkányfogadó 30 , 500 mm            Vizrés takaró fehér 2 db</p>	28 203	28 203
Részösszeg				2 700 087

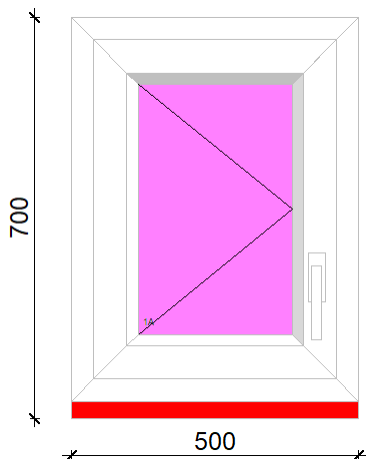
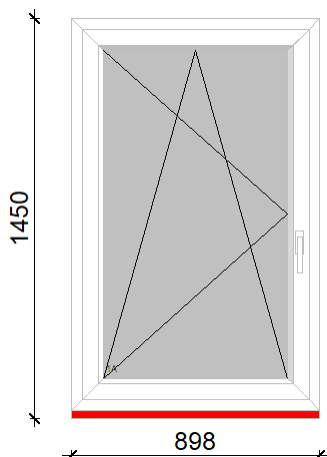

Tétel	Mennyiség	Megnevezés	Nettó egységár	Nettó ár összesen
Áthozat az előző lapról:				<b>2 700 087</b>
26	1 db	<p><b>Gealan 8000 BNY bal (Rendelés esetén egyeztetni kell a gyártási határidőt és a nyitásirányt)</b>            Gealan 8000.            Szélesség: 612 mm Magasság: 1278 mm            Uw: 1.36 W/(m<sup>2</sup>*K)</p> <p><u>Tök</u>            8001 87 G - Ablatok fehér gumi szürke</p> <p><u>Szárny</u>            8095 87 U - Ablakszárny fehér gumi szürke</p> <p><u>Üveg</u>            4 float - 16Ar - 4 Low-E            -Látható üveg méret: 380 mmx 1046 mm            -Valós üveg méret: 412 mmx 1078 mm            -Tömeg: 0.00 kg            -Valós felület: 0.44 m<sup>2</sup></p> <p><u>Vasalat</u>            ablak BNY balos-standard</p> <p><u>Kilincs</u>            Hoppe Lima ablakkilincs (7/35, 45 fok), FEHÉR</p> <p><u>Egyéb kiegészítők</u>            Párkányfogadó 30 , 612 mm            Vizrés takaró fehér 2 db</p>	36 784	36 784
27	1 db	<p><b>Gealan 8000 BNY bal (Rendelés esetén egyeztetni kell a gyártási határidőt és a nyitásirányt)</b>            Gealan 8000.            Szélesség: 788 mm Magasság: 1122 mm            Uw: 1.33 W/(m<sup>2</sup>*K)</p> <p><u>Tök</u>            8001 87 G - Ablatok fehér gumi szürke</p> <p><u>Szárny</u>            8095 87 U - Ablakszárny fehér gumi szürke</p> <p><u>Üveg</u>            4 float - 16Ar - 4 Low-E            -Látható üveg méret: 556 mmx 890 mm            -Valós üveg méret: 588 mmx 922 mm            -Tömeg: 0.00 kg            -Valós felület: 0.54 m<sup>2</sup></p> <p><u>Vasalat</u>            ablak BNY balos-standard</p> <p><u>Kilincs</u>            Hoppe Lima ablakkilincs (7/35, 45 fok), FEHÉR</p> <p><u>Egyéb kiegészítők</u>            Párkányfogadó 30 , 788 mm            Vizrés takaró fehér 3 db</p>	36 869	36 869
<b>Részösszeg</b>				<b>2 773 740</b>

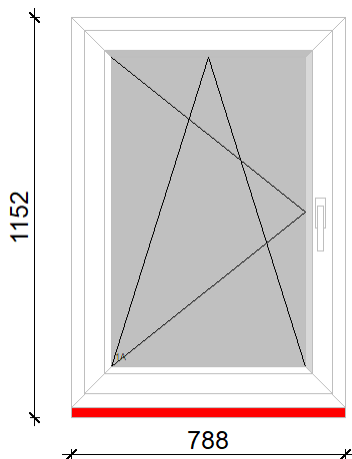
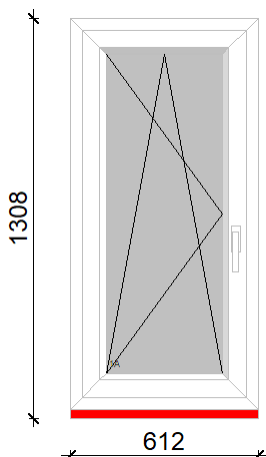

Tétel	Mennyiség	Megnevezés	Nettó egységár	Nettó ár összesen
Áthozat az előző lapról:				<b>2 773 740</b>
28	1 db	<p><b>Gealan 8000 BNY bal (Rendelés esetén egyeztetni kell a gyártási határidőt és a nyitásirányt)</b> Gealan 8000. Szélesség: 1178 mm Magasság: 1648 mm Uw: 0.92 W/(m<sup>2</sup>*K)</p> <p><u>Tök</u> 8001 87 G - Ablatok fehér gumi szürke</p> <p><u>Szárny</u> 8095 87 U - Ablakszárny fehér gumi szürke</p> <p><u>Üveg</u> 4 Low-E- 16Ar - 4 float - 16Ar - 4 Low-E -Látható üveg méret: 946 mmx 1416 mm -Valós üveg méret: 978 mmx 1448 mm -Tömeg: 42.48 kg -Valós felület: 1.42 m<sup>2</sup></p> <p><u>Vasalat</u> ablak BNY balos-standard</p> <p><u>Kilincs</u> Hoppe Lima ablakkilincs (7/35, 45 fok), FEHÉR</p> <p><u>Egyéb kiegészítők</u> Párkányfogadó 30 , 1178 mm Vizrés takaró fehér 4 db</p>	70 387	70 387
29	1 db	<p><b>Gealan 8000 BNY bal (Rendelés esetén egyeztetni kell a gyártási határidőt és a nyitásirányt)</b> Gealan 8000. Szélesség: 808 mm Magasság: 1298 mm Uw: 1.03 W/(m<sup>2</sup>*K)</p> <p><u>Tök</u> 8001 87 G - Ablatok fehér gumi szürke</p> <p><u>Szárny</u> 8095 87 U - Ablakszárny fehér gumi szürke</p> <p><u>Üveg</u> 4 Low-E- 16Ar - 4 float - 16Ar - 4 Low-E -Látható üveg méret: 576 mmx 1066 mm -Valós üveg méret: 608 mmx 1098 mm -Tömeg: 20.03 kg -Valós felület: 0.67 m<sup>2</sup></p> <p><u>Vasalat</u> ablak BNY balos-standard</p> <p><u>Kilincs</u> Hoppe Lima ablakkilincs (7/35, 45 fok), FEHÉR</p> <p><u>Egyéb kiegészítők</u> Párkányfogadó 30 , 808 mm Vizrés takaró fehér 3 db</p>	48 590	48 590
<b>Részösszeg</b>				<b>2 892 717</b>

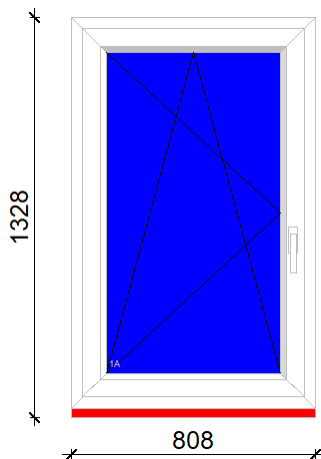
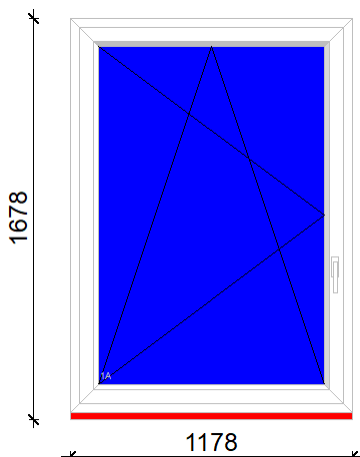

Tétel	Mennyiség	Megnevezés	Nettó egységár	Nettó ár összesen
Áthozat az előző lapról:				2 892 717
30	1 db	<p><b>Gealan 8000 fix (Rendelés esetén egyeztetni kell a gyártási határidőt)</b>                      Gealan 8000.                      Szélesség: 302 mm Magasság: 1953 mm                      Uw: 1.30 W/(m<sup>2</sup>*K)</p> <p><u>Tök</u>                      8001 87 G - Ablatok fehér gumi szürke</p> <p><u>Üveg</u>                      4 Low-E - 16Ar - 4 float - 16Ar - 4 Low-E                      -Látható üveg méret: 170 mmx 1821 mm                      -Valós üveg méret: 202 mmx 1853 mm                      -Tömeg: 11.23 kg                      -Valós felület: 0.37 m<sup>2</sup></p> <p><u>Egyéb kiegészítők</u>                      Párkányfogadó 30 , 302 mm                      Vizrés takaró fehér 1 db</p>	28 368	28 368

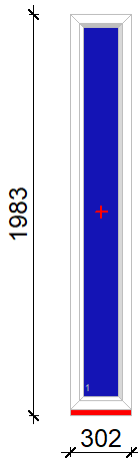

**ÖSSZESÍTŐ**

Nettó végösszeg	2 921 085 Ft
+ ÁFA (27.0%)	788 693 Ft
<b>Bruttó végösszeg</b>	<b>3 709 778 Ft</b>

## NYÍLÁSZÁRÓ MEGRENDELŐ LAP No: A\_2022/0351

## Megrendelő adatai: Raktárkészlet

ÖSSZESÍTŐ

Nettó végösszeg	2 921 085 Ft
+ ÁFA(27.0%)	788 693 Ft
Bruttó végösszeg	3 709 778 Ft

## Kereskedői azonosító:

## Kereskedői ügyfélnév:

Tétel	Mennyiség	Megnevezés	Szélesség	Magasság
1	1 db	Gealan 8000 tokosított BNY / FIX	1180	2220
2	2 db	GEALAN 8000 BNY / FIX / FIX ÜVEG	1338	1785
3	9 db	3.3.1.LowE-16Ar-4Fcoat-14Ar-4LowE MELEGPEREM GEALAN 8000 BNY / FIX / FIX ÜVEG	1338	1785
4	1 db	Gealan 8000 fix	910	1450
5	1 db	Gealan 8000 fix	1160	670
6	1 db	Gealan 8000 bnyjobb átmenő kilincses EA, KÍVÜL LAPOS KILINCS / TOKKÜSZÖB	900	2100
7	1 db	Gealan 8000 BNY balkonajtó jobb	880	2220
8	1 db	Gealan 8000 BNY EAbal, alu küszöb	875	2410
9	1 db	Gealan 8000 BNY EAbal, alu küszöb	875	2360
10	1 db	Gealan 8000 BNY EAjobb, alu küszöb	875	2410
11	1 db	Gealan 8000 KFNy BNY EAbal	1740	2354
12	1 db	Gealan 8000 KFNy BNY EAjobb, alu küszöb	1355	2360
13	1 db	Gealan 8000 KFNy BNY EAjobb	1705	2380
14	1 db	Gealan 8000 kétszárnyú befelé jobbos BA	1980	2380
15	1 db	Gealan 8000 befelé balos BA, fix felülvilágítóval / DÍSZPANEL TELESTO	990	2340
16	1 db	1 ÜVEGES VITRÁLIS Gealan 8000 BNY jobb	1000	970
17	1 db	Gealan 8000 fix (Rendelés esetén egyeztetni kell a gyártási határidőt)	1395	2207
18	2 db	Gealan 8000 fix (Rendelés esetén egyeztetni kell a gyártási határidőt)	1528	2422
19	2 db	Gealan 8000 fix (Rendelés esetén egyeztetni kell a gyártási határidőt)	1537	2422
20	1 db	Gealan 8000 BNY bal (Rendelés esetén egyeztetni kell a gyártási határidőt és a nyitásirányt)	878	1136
21	1 db	Gealan 8000 BNY bal (Rendelés esetén egyeztetni kell a gyártási határidőt és a nyitásirányt)	903	1650
22	1 db	Gealan 8000 BNY bal (Rendelés esetén egyeztetni kell a gyártási határidőt és a nyitásirányt)	780	1423
23	1 db	Gealan 8000 BNY Erkeléjítő bal (Rendelés esetén egyeztetni kell a gyártási határidőt és a nyitásirányt)	902	2120
24	1 db	Gealan 8000 BNY bal (Rendelés esetén egyeztetni kell a gyártási határidőt és a nyitásirányt)	898	1420
25	1 db	Gealan 8000 NY bal (Rendelés esetén egyeztetni kell a gyártási határidőt és a nyitásirányt)	500	670
26	1 db	Gealan 8000 BNY bal (Rendelés esetén egyeztetni kell a gyártási határidőt és a nyitásirányt)	612	1278
27	1 db	Gealan 8000 BNY bal (Rendelés esetén egyeztetni kell a gyártási határidőt és a nyitásirányt)	788	1122
28	1 db	Gealan 8000 BNY bal (Rendelés esetén egyeztetni kell a gyártási határidőt és a nyitásirányt)	1178	1648
29	1 db	Gealan 8000 BNY bal (Rendelés esetén egyeztetni kell a gyártási határidőt és a nyitásirányt)	808	1298
30	1 db	Gealan 8000 fix (Rendelés esetén egyeztetni kell a gyártási határidőt)	302	1953

Az aláírt megrendelés szerződéses jellegű!

A bruttó végösszeg a nyílászáró szerkezetekre, a beépített vasalatelemekre, kilincsekre, üvegezésre érvényes; illetve azokra a kiegészítőkre, amit a megrendelés egyértelműen tartalmaz!

Gyártási határidő az előleg (Bruttó érték 50%-a), valamint az aláírt, lebélyegzett megrendelés visszaigazolás beérkezése után fehér termékek esetén 4-5 hét, színes, illetve íves-alakos szerkezetek esetén 6-8 hét. Gyártói túlterheltség miatt előfordulhat határidő módosítás. Az AURABLAk Kft. által gyártott és szakszerűen beépített szerkezetekre 5 év garancia 1 év jótállást és 4 év szavatosságot foglal magában a szerződött partnerek tekintetében. Amennyiben nem az AURABLAk Kft. szerződött partnere által történik a nyílászárók beépítése, úgy 1 év garancia érvényes a következőkre: szín és alaktartósság, vasalat rendeltetészerű használata és karbantartása melletti meghibásodás, valamint a hőszigetelt üveg, két üveg közötti páramentessége, külső karcra nem. A mérethatáron kívül eső valamint rosszul felmért, illetve a megrendelő kérésére legyártott, de statikai

követelményeket figyelmen kívül hagyó nyílászárókért felelősséget nem vállalunk! A megrendelt nyílászárók a gyártásba adást követően nem módosíthatók! Ajánlatunk egyszeri kiszállási díjjal lett kalkulálva. E-napló vezetése további költséget von maga után.

Ajánlatunk nem tartalmaz kőműves visszajavítást, helyreállítást, festést, burkolást egyéb szakipari munkát. A nyílászárók beszerelése esetén az AURABLAZ Kft. által történő pontos méretvétel előtti megrendelés esetén az árajánlaton/megrendelésen szereplő bruttó végösszeg módosulhat a helyszínen egyeztetett paraméterek alapján. A régi nyílászárók kibontását követően feltároló hiányosságából és szakszerűtlenségéből adódó, már meglévő károkért, vagy ezek következményeiért felelősséget nem vállalunk.

Késedelmes fizetés esetén a jegybanki alapkamat kétszeresét számlázzuk ki. A végösszeg a kiegyenlítéséig a rendelt nyílászárók az AURABLAZ Kft. tulajdonát képezik! Vitás kérdés esetén a szerződő felek a Szegedi Városi Bíróság illetékességét ismerik el.

### **Ajánlatunk 7 napig érvényes!**

Vizszonteladó partnerek esetében további megállapodások az érvényben lévő kereskedelmi szerződésben található.

A szerződő felek a jelen megrendelést, mint akaratukkal mindenben megegyezőt, elolvasás és értelmezés után helybenhagyólag saját kezűleg illetve cégszerűen aláírták.

.....  
AURABLAZ Kft.

Szeged, 2023.04.21.

.....  
Megrendelő

# SZERKEZET ÁTTEKINTŐ

Árajánlat száma:  
Ügyfél:

A\_2022/0351  
Raktárkészlet

Oldalszám: 24/31

Tétel 1: 1 db  
Gealan 8000 tokosztott BNY / FX

Tétel 2: 2 db  
GEALAN 8000 BNY / FX / FX ÜVEG  
3.3.1.Low E-16Ar-4Float-14Ar-4Low E MELEGPEREM

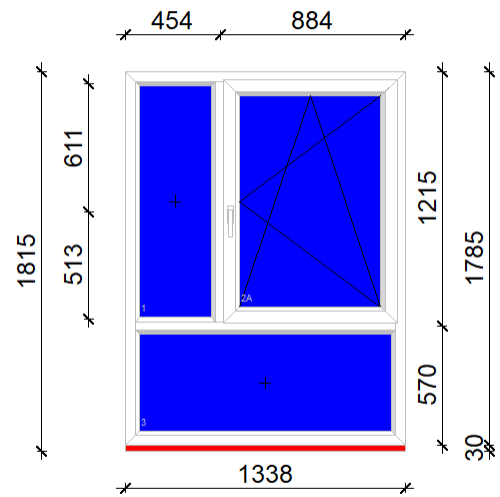
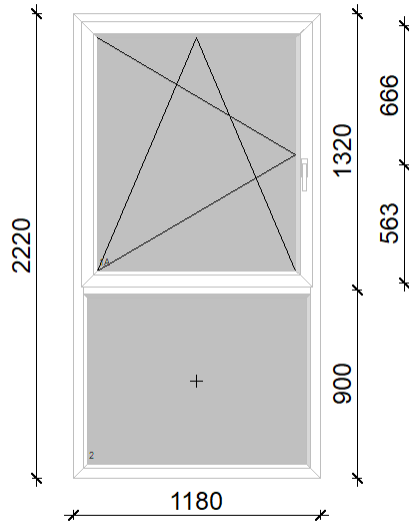



Tétel 3: 9 db  
 GEALAN 8000 BNY / FIX / FIX ÜVEG  
 3.3.1.Low E-16Ar-4Float-14Ar-4Low E MELEGPEREM

Tétel 4: 1 db  
 Gealan 8000 fix

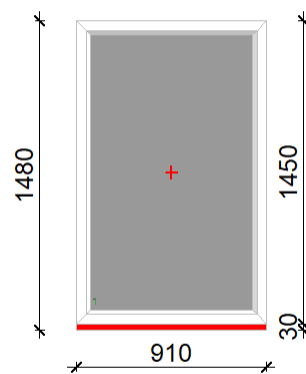
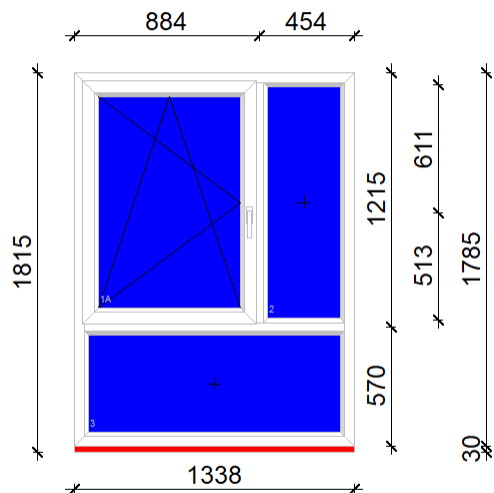

Tétel 5: 1 db  
 Gealan 8000 fix

Tétel 6: 1 db  
 Gealan 8000 bny jobb átmenő kilincses EA, KÍVÜLLAPOS KILINCS / TOKKÜSZÖB

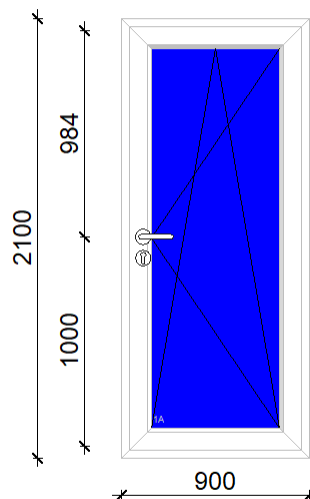
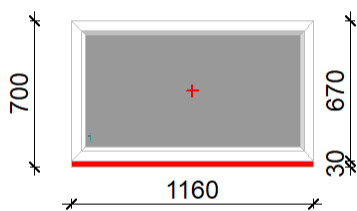

Tétel 7: 1 db  
Gealan 8000 BNY balkonajtó jobb

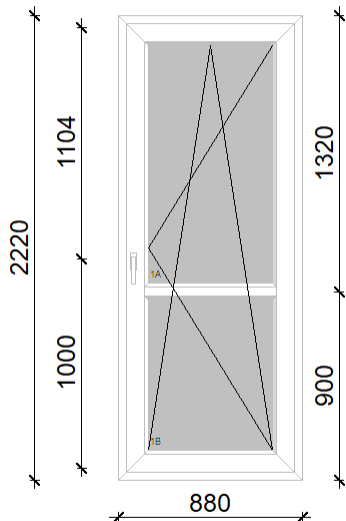

Tétel 8: 1 db  
Gealan 8000 BNY EA bal, alu küszöb

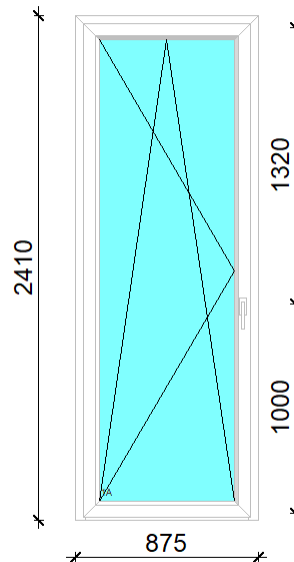

Tétel 9: 1 db  
Gealan 8000 BNY EA bal, alu küszöb

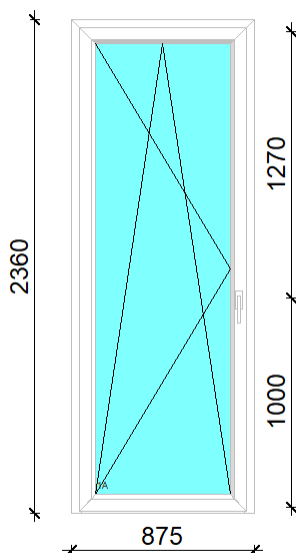

Tétel 10: 1 db  
Gealan 8000 BNY EA jobb, alu küszöb

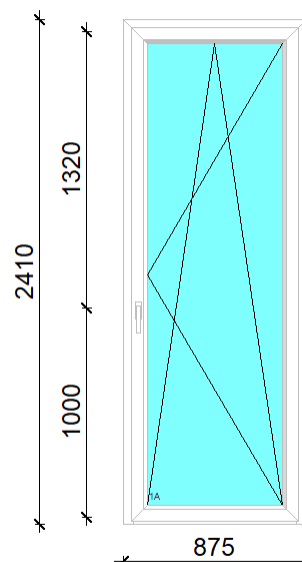

Tétel 11: 1 db  
Gealan 8000 KFNY BNY EA bal

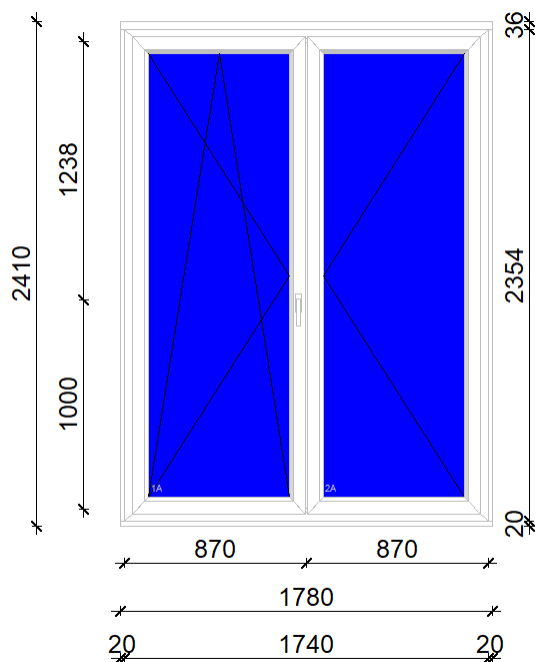

Tétel 12: 1 db  
Gealan 8000 KFNY BNY EA jobb, alu küszöb

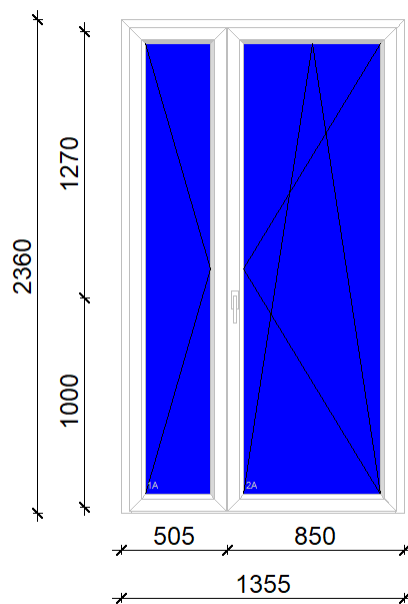

Tétel 13: 1 db  
Gealan 8000 KFNY BNY EA jobb

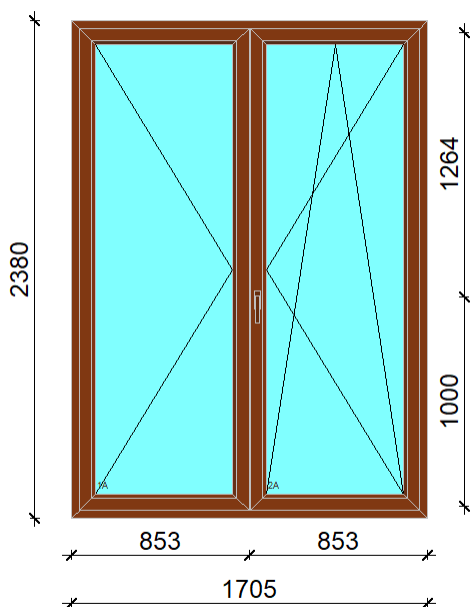

Tétel 14: 1 db  
Gealan 8000 kétszárnyú befelé jobbos BA

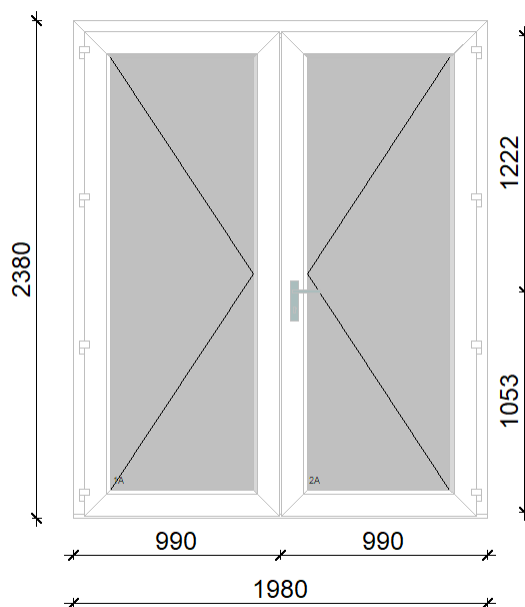

Tétel 15: 1 db

Gealan 8000 befelé balos BA, fix felülvilágtóval / DÍSZPANEL TELESTO 1 Gealan 8000 BNY jobb ÜVEGES VITRÁLIS

Tétel 16: 1 db

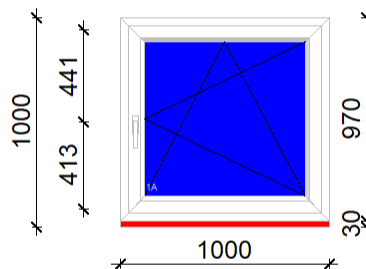
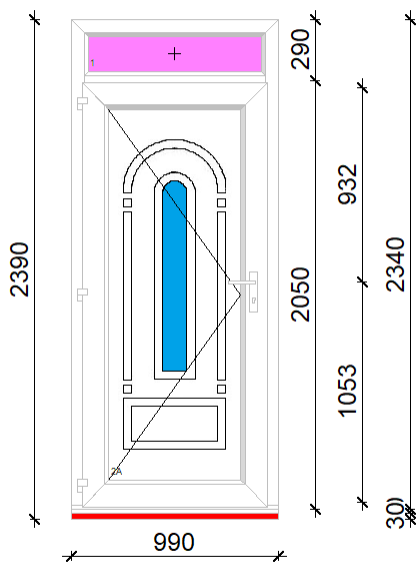

Tétel 17: 1 db

Gealan 8000 fix (Rendelés esetén egyeztetni kell a gyártási határidőt)

Tétel 18: 2 db

Gealan 8000 fix (Rendelés esetén egyeztetni kell a gyártási határidőt)

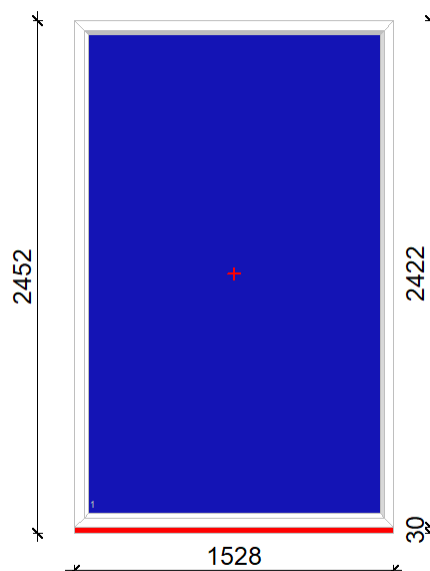
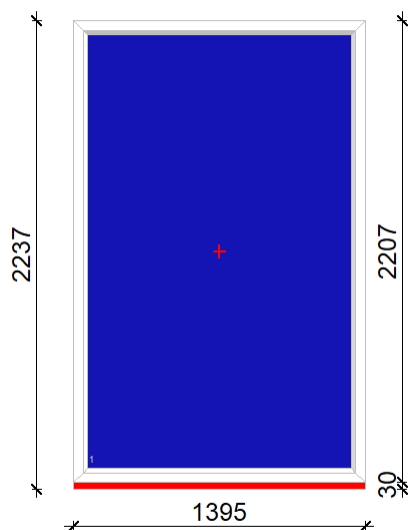

Tétel 19: 2 db  
Gealan 8000 fix (Rendelés esetén egyeztetni kell a gyártási határidőt)

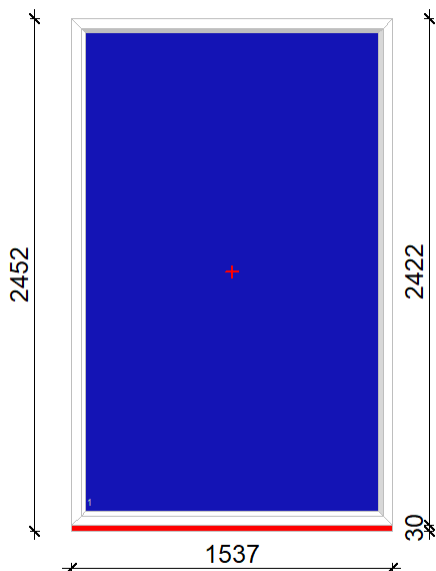

Tétel 20: 1 db  
Gealan 8000 BNY bal (Rendelés esetén egyeztetni kell a gyártási határidőt és a nyitásirányt)

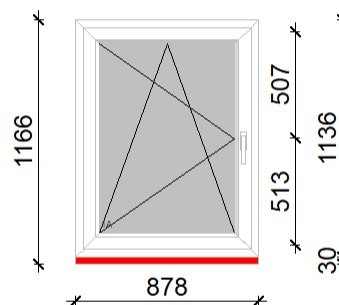

Tétel 21: 1 db  
Gealan 8000 BNY bal (Rendelés esetén egyeztetni kell a gyártási határidőt és a nyitásirányt)

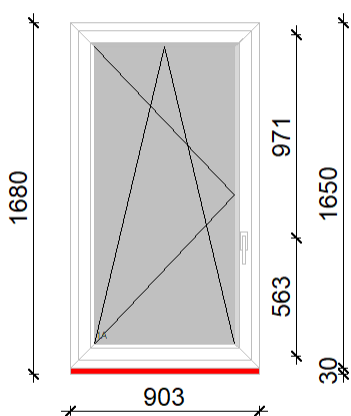

Tétel 22: 1 db  
Gealan 8000 BNY bal (Rendelés esetén egyeztetni kell a gyártási határidőt és a nyitásirányt)

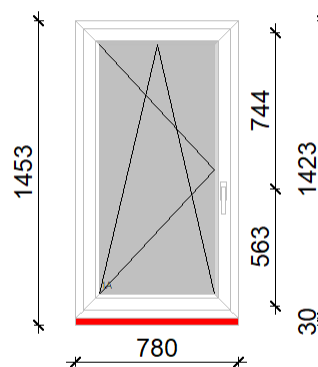

Tétel 23: 1 db

Gealan 8000 BNY Erkélyajtó bal (Rendelés esetén egyeztetni kell a gyártási határidőt és a nyitásirányt)

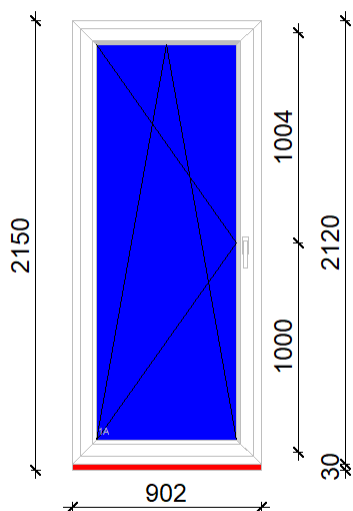

Tétel 24: 1 db

Gealan 8000 BNY bal (Rendelés esetén egyeztetni kell a gyártási határidőt és a nyitásirányt)

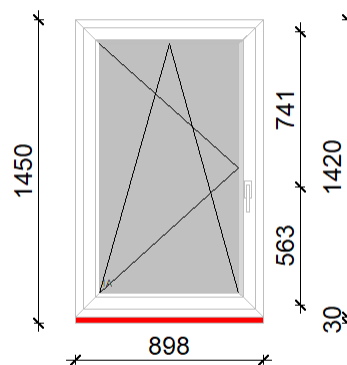

Tétel 25: 1 db

Gealan 8000 NY bal (Rendelés esetén egyeztetni kell a gyártási határidőt és a nyitásirányt)

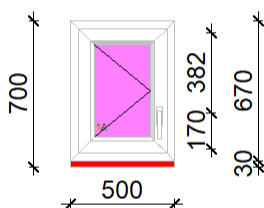

Tétel 26: 1 db

Gealan 8000 BNY bal (Rendelés esetén egyeztetni kell a gyártási határidőt és a nyitásirányt)

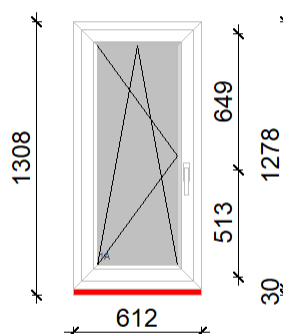

Tétel 27: 1 db  
 Gealan 8000 BNY bal (Rendelés esetén egyeztetni kell a gyártási határidőt és a nyitásirányt)

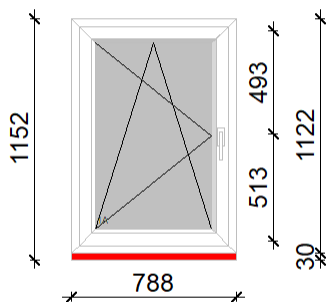

Tétel 28: 1 db  
 Gealan 8000 BNY bal (Rendelés esetén egyeztetni kell a gyártási határidőt és a nyitásirányt)

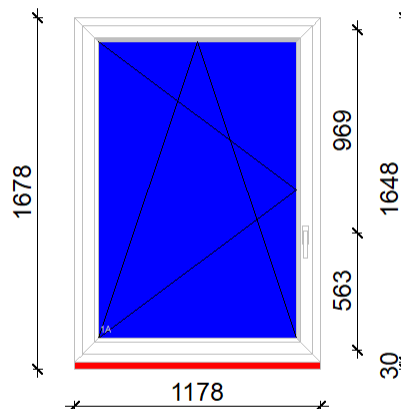

Tétel 29: 1 db  
 Gealan 8000 BNY bal (Rendelés esetén egyeztetni kell a gyártási határidőt és a nyitásirányt)

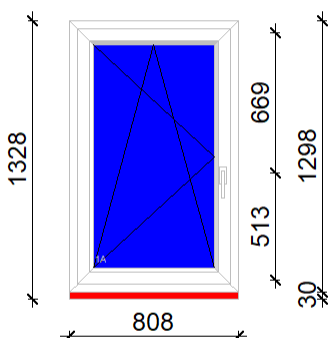

Tétel 30: 1 db  
 Gealan 8000 fix (Rendelés esetén egyeztetni kell a gyártási határidőt)

